

安全の為に必ずお読み下さい。

この度は、当社の商品をお買い上げいただき誠にありがとうございます。
ご使用前に必ずこの説明書をお読み頂き、正しくご使用下さい。また大切に保管し必要な時にお読み下さい。







注意 故障、破損、けが、物的損害につながる可能性があります。

- 連結ボルトやジョイント金具がゆるんだ状態で使用しないでください。
- 商品を移動する際は、必ず二人以上で持ち上げて移動してください。
- 床に傾きや段差のある不安定な場所での使用はおやめください。
- 商品の分解や改造はしないでください。
- 商品の上に乗らないでください。

お願い

- 時々ボルトのゆるみによるガタツキがないか点検し、ゆるみのある場合は締め直してください。
- 直射日光やストーブなど熱の影響を受ける場所、湿気・乾燥の著しい場所での使用はお控えください。
- 商品の表面にセロテープやシールなど粘着性のあるものを貼付けないでください。表面材が剥がれます。
- 商品の上に高温のものをのせないでください。変色し跡が残ります。
- 商品の上でボールペンなど先の硬いものを直接使用しないでください。表面を傷付けたり、跡が残る恐れがあります。
- お手入れは柔らかい布で乾拭きしてください。汚れのひどい場合は中性洗剤を水で薄めたものを使い布をよくしぼってから拭き取ってください。最後に乾拭きしてください。

部品明細

六角穴ボルトM6(長)	六角穴ボルトM6(短)	六角レンチ	棚ダボ
			
4	2	1	8

伸長方法

90伸長ラックは90~145cmまで、120伸長ラックは120~205cmまで伸長が可能です。

(ストッパーが付いています。)

※伸長する際は側板の両端を持って、ゆっくり水平に動かしてください。

※伸縮する場合、指を挟まないようご注意ください。

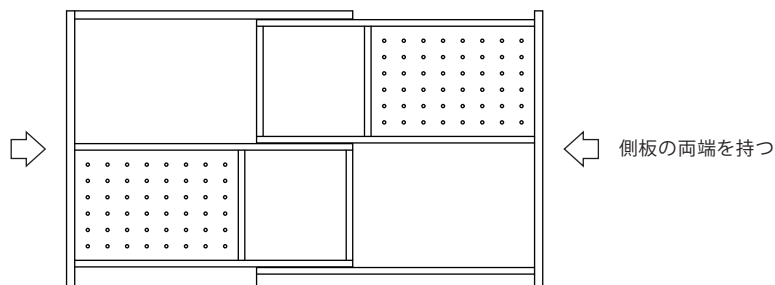

ジョイントの方法

ジョイント位置を確認し、ボルトで連結します。

天板/台輪と側板の左右連結には六角穴ボルトM6(長)を、ストッパー箇所には六角穴ボルトM6(短)を使用します。

※入りにくい場合は、ボックスを少しずらしながら位置を確認してください。

※一箇所ずつ固定しながら組み立てると、あとで組むボルトが入りにくくなる場合がありますので、必ず全部のボルトが入ることを確認してから最後に六角レンチで締めつけます。

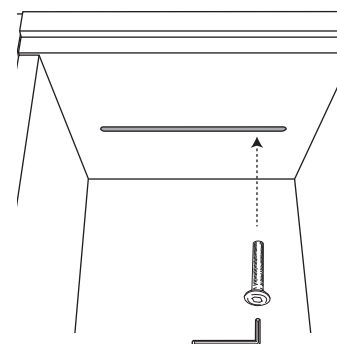
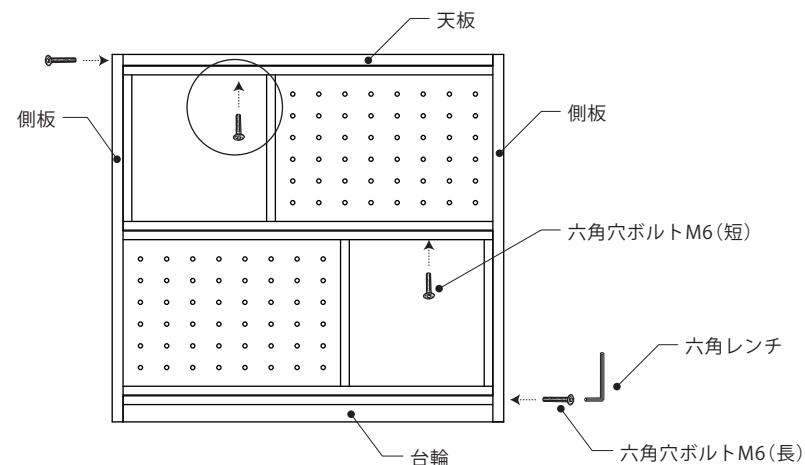

商品が組み上がった状態で天板だけを上に持ち上げると、商品の破損に繋がる恐れがあるため、ボルト(短)を使い天板と連結させます。